



DS6751/DS6751-2/DS6751-3

Go to www.vtechphones.com to register your product for enhanced warranty support and latest VTech product news.



Quick start guide

1 Connect

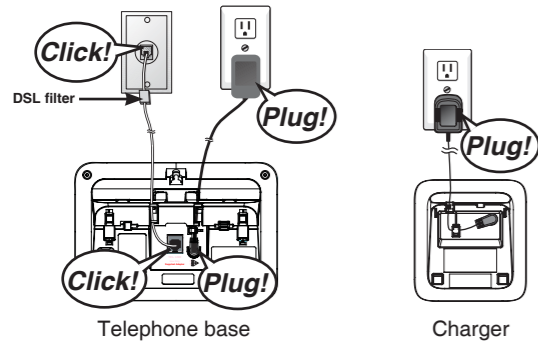

! If you subscribe to telephone service from a cable company or a VoIP service provider, contact your cable/VoIP service provider for more information.

2 Get started

Install battery

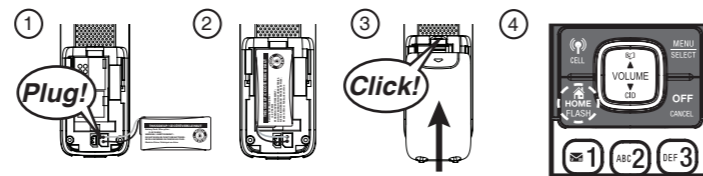

IMPORTANT:

Press **HOME** to check for a dial tone. If you hear a dial tone, the installation is successful.

Charge your phone

The battery icon

- Animates when the battery is charging.
- Flashes when the battery is low and needs charging.
- Becomes solid when the battery is fully charged.



! Charge for at least 30 minutes before initial settings.
Charge for 11 hours before initial use.

Configure your phone

Set date and time

1. Press **MENU**.
2. Scroll to **Set date/time**, then press **SELECT**.
3. Enter the month, date and year, then press **SELECT**.
4. Enter the hour and minute.
5. Scroll to **AM** or **PM**, then press **SELECT**.

3 Bluetooth setup

Pair and connect your Bluetooth cell phone

To use a Bluetooth enabled cell phone with your **DS6751**, you must first pair and connect your Bluetooth cell phone(s) with the telephone base. All **DS6751** handsets can be used to make or answer calls on the cell line.

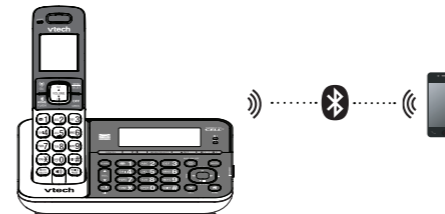

note • Make sure your phone has cellular coverage.
• Make sure your Bluetooth enabled cell phone is free from any Bluetooth connections.

1. Press **1** / **2** on the telephone. You hear two beeps. The telephone base screen displays **Pairing D1...** and the **1** device light blinks.
2. Turn on the Bluetooth feature of your cell phone. Once your cell phone finds your VTech phone (**VTech DS6751**), press the appropriate key on your cell phone to continue the pairing process.

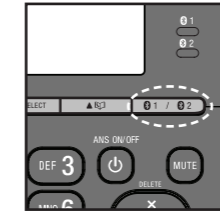

note Your cell phone may prompt you to enter the PIN of the telephone base. The default PIN of the telephone base is **0000**.

3. When the cell phone is connected to the telephone base, you hear two beeps. The corresponding status icon (**1** or **2**) displays. The corresponding device light (**1** or **2**) turns on.

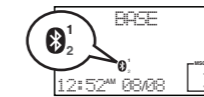

4 Operate

Use the menu

1. Press **MENU**.
2. Press **▼** or **▲** until the screen displays the desired feature menu.
3. Press **SELECT** to enter that menu.

- To return to the previous menu, press **CANCEL**.
- To return to idle mode, press and hold **CANCEL**.

Call

Make a home call

Press **HOME** or **1**, and then dial the telephone number.

Make a cell call:

1. Press **CELL**. Scroll to select the desired cell phone when necessary, then press **SELECT**.
2. Enter the telephone number and then press **CELL** to dial.



Answer a home/cell call:

Press **HOME**, **CELL**, or any dialing keys.

End a home/cell call:

- Press **OFF** on the handset or return the handset to the telephone base or charger.
- Press **HOME** on the telephone base if it is a home line call.
- Press **CELL** on the telephone base if it is a cell line call.



Adjust the ringer volume

1. Press **MENU** when the telephone base/handset is not in use.
2. Scroll to **Ringers**, then press **SELECT**.
3. Scroll to **Home volume** or **Cell volume**, then press **SELECT**.
4. Scroll to adjust the volume, then press **SELECT**.

Adjust the listening volume

- During a call press **▼/VOLUME** or **▲/VOLUME** on the handset.
- During a call press **▼/VOL** or **▲/VOL** on the telephone base.



Use the directory

Add a directory entry

1. Press **MENU** when the phone is not in use.
2. Scroll to **Directory**, then press **SELECT**.
3. Scroll to **Add contact**, then press **SELECT**.
4. Enter the number (up to 30 digits).

-OR-

Copy a number from the redial list by pressing **REDIAL** and then press **▼**, **▲**, or **REDIAL** repeatedly to select a number. Press **SELECT**.

5. Press **SELECT** to move to the name.
6. Enter the name (up to 15 characters). Additional key presses show other characters of that particular key.
7. Press **SELECT** to save.

Review the directory

1. Press **1** when the phone is not in use.
2. Scroll to browse through the directory, or use the dialing keys to start a name search.

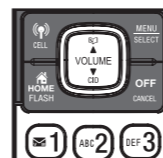

Use the answering system

Turn the answering system on or off

Press **ANS ON/OFF** on the telephone base.

Message playback

- Press **▶/PLAY** when the telephone base is not in use.
- Press **MENU** twice on the handset when it is not in use.



Record your own announcement

You can use the preset announcement to answer calls, or replace it with your own recorded announcement. It can be up to 90 seconds in length.

1. Press **MENU**.
2. Scroll to **Answering sys**, then press **SELECT** twice.
3. The system announces, "To play, press 2. To record, press 7." Press **7** to record.
4. The system announces, "Record after the tone. Press 5 when you are done." After the tone, speak towards the microphone. Press **5** when done.

Set number of rings

You can choose two, three, four, five or six rings; or toll saver. With toll saver selected, the answering system answers after two rings if you have new messages, or after four rings when there are no new messages. This enables you to check for new messages and avoid paying long distance charges when calling from out of your local area.

1. Press **MENU**.
2. Scroll to **Answering sys**, then press **SELECT**.
3. Scroll to **Ans sys setup**, then press **SELECT**.
4. Scroll to **# of rings**, then press **SELECT**.
5. Scroll to **6, 5, 4, 3, 2** or **Toll saver**.
6. Press **SELECT**.

If you have trouble pairing your cell phone, it may not be compatible with your **DS6751**. Check the Bluetooth compatibility list at www.vtechphones.com.

note

- Bluetooth wireless technology operates within a maximum of approximately 30 feet. When you pair a Bluetooth cell phone to the telephone base, make sure your Bluetooth cell phone is close to the telephone base to maintain sufficient signal strength. For optimal performance, keep your cell phone within 15 feet of the telephone base while using the cell line.
- The pairing process may take up to one minute. If the pairing process fails, turn off the Bluetooth feature on your cell phone and on the **DS6751** by pressing **1** / **2**. Then repeat the steps above to pair and connect again. In some cases, it may take you a few attempts to complete the pairing process.
- The steps for the pairing process may vary for different cell phones. If this happens, follow the prompts on your cell phone and your **DS6751** to complete the pairing process.

Information

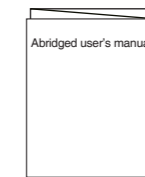

Abridged user's manual

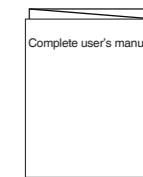

Complete user's manual

Refer to the **Abridged user's manual** that came with your new phone for installation and operation instructions.

You may also refer to the online **Complete user's manual** for a full set of installation and operation instructions. For manual download or customer service, visit our website at www.vtechphones.com or call **1 (800) 595-9511**. In Canada, go to www.vtechcanada.com or call **1 (800) 267-7377**.



The **Bluetooth** word mark and logos are owned by Bluetooth SIG, Inc. and any use of such marks by VTech Holdings Limited is under license. VTech Holdings Limited is a member of Bluetooth SIG, Inc. Other trademarks and trade names are those of their respective owners.

Copyright © 2013 for VTECH TELECOMMUNICATIONS LTD. All rights reserved. Printed in China.

Visite www.vtechphones.com para registrar su producto y obtener un óptimo respaldo de garantía y las más recientes novedades de los productos VTech.



Guía de inicio rápido

1 Conexión

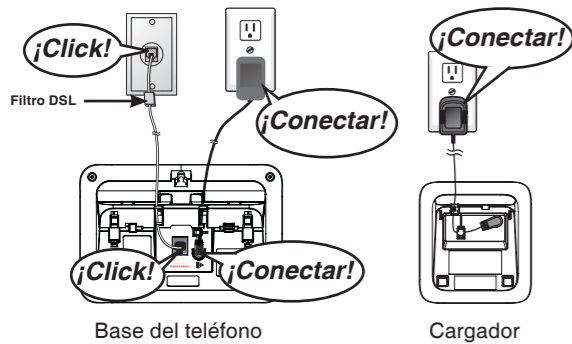

Si se suscribe al servicio telefónico de una compañía de cable o de un proveedor de servicio VoIP, comuníquese con su proveedor de cable o VoIP para más información.

2 Empezar

Instale la pila

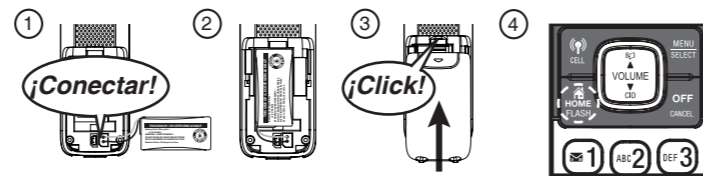

IMPORTANTE:

Oprima **HOME** para confirmar que hay tono de marcado. Si lo escucha, la instalación tuvo éxito.

Cargue su teléfono

El icono de la pila

- muestra animación cuando se está cargando la pila;
- parpadea cuando la pila está baja y necesita carga;
- se queda fijo cuando la pila está completamente cargada.



⚠ Cargue por lo menos 30 minutos antes de las configuraciones iniciales. Cargue durante 11 horas antes del uso inicial.

Configure su teléfono

Fija la fecha y la hora

- Oprima **MENU** (menú).
- Desplácese para seleccionar **Set date/time** (**Conf fecha/hora**) y oprima **SELECT** (seleccionar).
- Introduzca el mes, la fecha y el año, y después oprima **SELECT**.
- Introduzca la hora y los minutos.
- Desplácese hasta **AM** o **PM**, y después oprima **SELECT**.

3 Configuración de Bluetooth

Aparee y conecte el teléfono celular con Bluetooth

Para utilizar un teléfono celular con Bluetooth con su **DS6751**, primero debe aparear y conectar los celulares Bluetooth con la base del teléfono. Todos los auriculares **DS6751** pueden usarse para hacer o contestar llamadas en la línea del teléfono celular.

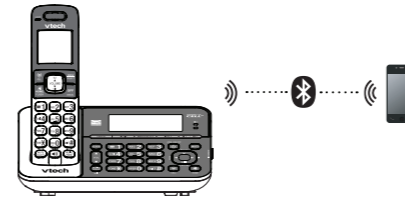

note • Asegúrese de que tiene cobertura de telefonía celular.
• Su teléfono celular con Bluetooth no esté conectado a otro dispositivo Bluetooth.

- Oprima **1** / **2** en el teléfono. Se escuchan dos timbres. La pantalla de la base del teléfono muestra **Pairing D1...** (**Apareando D1...**) y la luz **1** destella.
- Encienda la función Bluetooth de su teléfono celular. Cuando su teléfono celular encuentre su teléfono VTech (**VTech DS6751**), oprima la tecla correspondiente en su teléfono celular para continuar con el proceso de apareamiento.

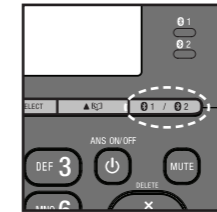

note Su teléfono celular podría indicarle que introduzca el número PIN de la base del teléfono. El número PIN predeterminado de la base del teléfono es **0000**.

- Quando el teléfono celular esté conectado a la base de los teléfonos, escuchará dos timbres. Se muestra el icono de estado correspondiente (**1** o **2**). Se enciende la luz del dispositivo correspondiente (**1** o **2**).

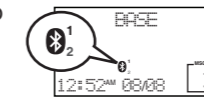

4 Operación

Uso del menú del auricular

- Oprima **MENU** (menú).
 - Oprima **▼** o **▲** hasta que se visualice en pantalla el menú con la función deseada.
 - Oprima **SELECT** (seleccionar) para ingresar al menú.
- Para volver al menú anterior, oprima **CANCEL** (cancelar).
 - Para volver al modo de inactividad, mantenga oprimido CANCEL (cancelar).

Llamar

Para hacer una llamada de casa:

Oprima **HOME** (casa u hogar) o **📞**, y luego marque el número de teléfono.

Para hacer una llamada de celular:

- Oprima **CELL** (celular). Desplácese para seleccionar el teléfono celular deseado y luego oprima **SELECT** (seleccionar).
- Digite el número de teléfono y luego oprima **CELL** para marcar.



Para contestar una llamada de casa o celular:

Oprima **HOME**, **CELL**, o cualquiera de las teclas de marcado.

Para finalizar una llamada de casa o celular:

- Oprima **OFF** (desactivar) en el auricular o devuelva el auricular a la base del teléfono o al cargador.
- Oprima **HOME** en la base del teléfono hogar si es una llamada que utiliza la línea de la casa.
- Oprima **CELL** en la base del teléfono si es una llamada que utiliza la línea de un celular.



Para ajustar el volumen del timbre

- Oprima **MENU** (menú) cuando no esté en uso la base del teléfono o el auricular.
- Desplácese hasta **Ringers** (timbres) y luego oprima **SELECT** (seleccionar).
- Desplácese hasta **Home volume** (volumen de casa) o **Cell volume** (volumen de celular), y luego oprima **SELECT**.
- Desplácese para ajustar el volumen y luego oprima **SELECT**.

Para ajustar el volumen a un nivel cómodo para escuchar

- Durante una llamada oprima **▼/VOLUME** (subir volumen) o **▲/VOLUME** (bajar volumen) en el auricular.
- Durante una llamada oprima **▼/VOL** o **▲/VOL** en la base del teléfono.

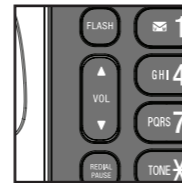

Uso de la agenda

Para agregar un registro a la agenda

- Oprima **MENU** (menú) cuando no se esté usando el teléfono.
- Desplácese hasta **Directory** (agenda) y oprima **SELECT** (seleccionar).
- Desplácese hasta **Add contact** (agregar contacto) y oprima **SELECT**.
- Capture el número (hasta 30 dígitos).
—o bien—
Copie un número de la lista de remarcado oprimiendo **REDIAL** (remarcado) y luego oprima **▼**, **▲**, o **REDIAL** repetidamente para seleccionar un número. Oprima **SELECT**.
- Oprima **SELECT** para desplazarse al nombre.
- Capture el nombre (hasta 15 caracteres). Al oprimir más veces una tecla, aparecen otros caracteres asignados a ella.
- Oprima **SELECT** para guardar.

Para revisar la agenda

- Oprima **📞** cuando no se esté utilizando el teléfono.
- Desplácese para examinar la agenda o utilice las teclas de marcado para iniciar una búsqueda de nombres.

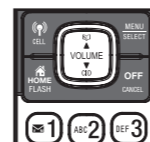

Uso del sistema de contestadora

Para activar o desactivar el sistema de contestadora

Oprima **ANS ON/OFF** (activar/desactivar contestadora) en la base del teléfono.



Reproducción de mensajes

- Oprima **▶/PLAY** (reproducir) cuando la base del teléfono no se esté utilizando.
- Oprima **MENU** (menú) dos veces en el auricular cuando no se esté utilizando.

Grabar su propio saludo con un auricular

Puede usarse el saludo predeterminado para contestar llamadas o reemplazarlo con una grabación propia. Puede tener una duración de hasta 90 segundos.

- Oprima **MENU** (menú).
- Desplácese hasta **Answering sys** (Sis cont llams) y oprima **SELECT** (seleccionar) dos veces.
- El auricular anuncia "To play, press 2. To record, press 7." ("Para reproducir, oprima 2. Para grabar, oprima 7.") Oprima **7** para grabar.
- El auricular anuncia "Record after the tone. Press 5 when you are done." ("Grabar después del tono. Oprima 5 cuando termine.") Después del tono, hable directamente al micrófono del auricular. Oprima **5** cuando haya terminado.

Número de timbres

Puede escoger dos, tres, cuatro, cinco o seis timbres o ahorrador de tarifas. Con ahorrador de tarifas seleccionado, el sistema de contestadora responde después de dos timbres si tiene mensajes nuevos, o después de cuatro timbres cuando hay mensajes nuevos. Así usted puede revisar los mensajes nuevos y evitar el pago de cobros de larga distancia al llamar desde fuera de su área local.

- Oprima **MENU** (menú).
- Desplácese hasta **Answering sys** (Sis cont llams) y oprima **SELECT** (seleccionar).
- Desplácese hasta **Ans sys setup** (Cnf st cnt llm) y oprima **SELECT**.
- Desplácese hasta **# of rings** (# de timbres) y oprima **SELECT**.
- Desplácese hasta **6, 5, 4, 3, 2** o **Toll saver** (Ahorrrr cuotas). Oprima **SELECT**.

Si tiene problemas para aparear su teléfono celular, puede que no sea compatible con su **DS6751**. Revise la lista de compatibilidad de Bluetooth en www.vtechphones.com.

- note**
- La tecnología inalámbrica Bluetooth funciona dentro de un corto alcance (30 pies como máximo aproximadamente). Cuando aparee un teléfono celular con Bluetooth con la base del teléfono, asegúrese de que el celular con Bluetooth esté cerca de la base del teléfono para no perder la claridad de la señal. Para obtener el mejor rendimiento, mantenga su teléfono celular dentro de una distancia de 15 pies de la base del teléfono al utilizar la línea del celular.
 - El proceso de apareamiento puede demorar hasta un minuto. Si el proceso de emparejamiento falla, desactive la función Bluetooth en el teléfono celular y en la unidad **DS6751** oprimiendo **1** / **2**. Luego repita los pasos anteriores para emparejar y conectar de nuevo. En algunos casos pueden ser necesarios varios intentos para completar el proceso de emparejamiento.
 - Los pasos del proceso de apareamiento pueden variar según el tipo de teléfono celular. Si esto sucede, siga las indicaciones de su teléfono celular y de su **DS6751** para completar el proceso de apareamiento.

Información



El manual de usuario abreviado



El manual de usuario completo

Para ver las instrucciones de instalación y funcionamiento, consulte el manual del usuario abreviado que se incluye en el paquete del producto.

Consulte el manual del usuario completo en línea donde aparecen instrucciones completas de instalación y funcionamiento. Para descargar el manual o solicitar servicio al cliente, visite nuestro sitio Web www.vtechphones.com o llame al **1 (800) 595-9511**. En Canadá, visite www.vtechcanada.com o llame al **1 (800) 267-7377**.



La marca **Bluetooth**® y sus logos son propiedad de Bluetooth SIG, Inc. y cualquier uso de tales marcas por parte de VTech Holdings Limited se hace bajo licencia. VTech Holdings Limited es miembro de Bluetooth SIG, Inc. Otras marcas son propiedad de sus respectivos titulares.

Todos los derechos reservados © 2013 para VTECH TELECOMMUNICATIONS LTD. Impreso en China.